

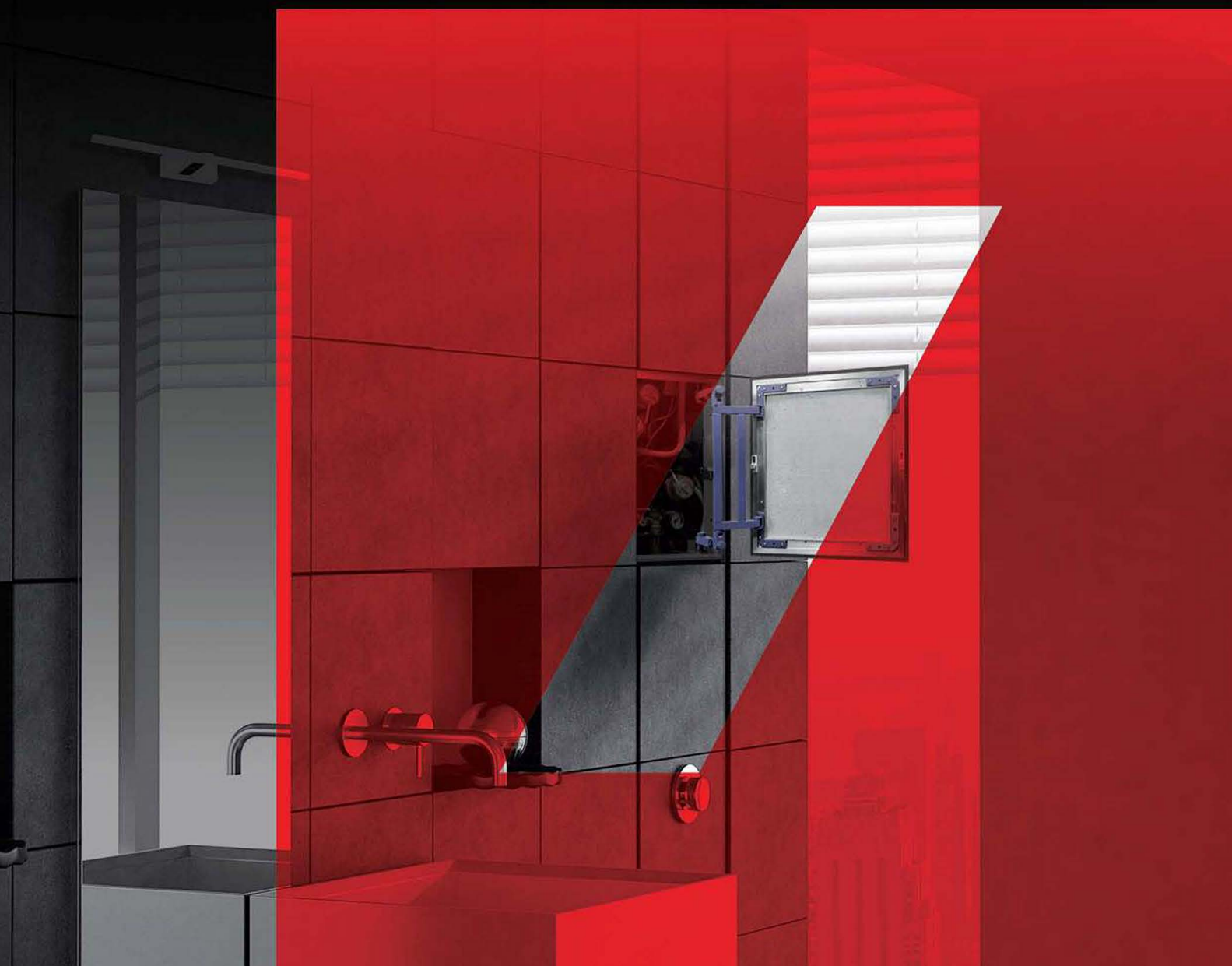

LYUKER
ПРОИЗВОДСТВЕННАЯ КОМПАНИЯ

**САНТЕХНИЧЕСКИЕ
РЕВИЗИОННЫЕ ЛЮКИ**



СОДЕРЖАНИЕ

О ПРОИЗВОДСТВЕННОЙ КОМПАНИИ «ЛЮКЕР»	4
ЛЮК ПОД ПЛИТКУ СЕРИИ AL-KR	8
ЛЮК ПОД ПЛИТКУ СЕРИИ К	10
ЛЮК ПОД ПЛИТКУ СЕРИИ Д (ДОСТУП)	12
ЛЮК ПОД ПЛИТКУ СЕРИИ А	14
ЛЮК ПОД ПЛИТКУ СЕРИИ LIGHT	16
ЛЮК ПОД ПЛИТКУ СЕРИИ ЛПВК (КУПЕ)	18
ЛЮК ПОД ПЛИТКУ СЕРИИ FLOOR	20
ЛЮК ПОД ПОКРАСКУ СЕРИИ ПП	22
ЛЮК ПОД ПОКРАСКУ СЕРИИ У	24
ЛЮК ПОД ПЛИТКУ СЕРИИ LBE	26
ЛЮК ПРОТИВОПОЖАРНЫЙ ПОД ПОКРАСКУ СЕРИИ ПЛК	28
ЛЮК ПРОТИВОПОЖАРНЫЙ ПОД ОБЛИЦОВКУ СЕРИИ ПЛП	30
СХЕМЫ МОНТАЖА РЕВИЗИОННЫХ ЛЮКОВ ПОД ПОКРАСКУ И ПЛИТКУ	32
ИНСТРУКЦИЯ СКРЫВАНИЯ ШВОВ РЕВИЗИОННОГО ЛЮКА ПОД ПЛИТКУ	39
ХАРАКТЕРИСТИКИ ЛЮКОВ СЕРИИ Д,У,ПП	40
ХАРАКТЕРИСТИКИ ЛЮКОВ СЕРИИ FLOOR	40
ХАРАКТЕРИСТИКИ ЛЮКА СЕРИИ LBE	40
ХАРАКТЕРИСТИКИ ЛЮКОВ СЕРИИ AL-KR, К, А, ЛПВК, LIGHT	41
НАШИ ПРЕИМУЩЕСТВА	42
ПОЛОТЕНЦЕСУШИТЕЛИ	
CLASSIC	44
ARC	44
WAVE	44
AJOURE	45
ECON/SIMPLE	45
ПОДКЛЮЧЕНИЕ К ТЕПЛОНОСИТЕЛЮ	46
РАЗМЕРЫ	46
ОКРАСКА	46

О ПРОИЗВОДСТВЕННОЙ КОМПАНИИ «ЛЮКЕР»

17 лет опыта работы и доверия клиентов говорят сами за себя.

В 2002 году компания «Люкер» стала одним из первых производителей ревизионных люков в России и странах СНГ. На сегодняшний день мы занимаем лидирующие позиции на российском рынке, а колоссальный опыт, накопленный за годы работы, и инновационные возможности разработки и производства позволяют нам постоянно расти и совершенствовать технологию производства. За время нашей работы мы поставили более миллиона ревизионных люков.

Мы предлагаем **широчайший ассортимент ревизионных люков**, предназначенных для быстрого доступа к скрытым инженерным системам (сантехническим, вентиляционным, электрическим и т.п.). Общая номенклатура производимых нами товаров включает в себя более 12 наименований и более 300 видов различных конфигураций. Главная отличительная особенность нашей продукции – возможность органично вписать люк в существующий интерьер. Для этого мы производим специальные скрытые люки под плитку, покраску и оклейку обоями. Более того, мы можем предложить высокотехнологичные люки с электроприводом.

Нередко поиск люка необходимого размера и конфигурации отнимает огромное количество времени, а порой и становится причиной остановки ремонтных, монтажных или строительных работ. Производственные возможности компании «Люкер» позволяют изготовить люк по размерам клиента и под задачи, необходимые конкретному заказчику (в том числе угловые люки).

Наши изделия отличаются высокой степенью надежности и износостойчивости. Вся производимая продукция сертифицирована, соответствует техническим, пожарным, санитарным и экологическим нормам безопасности. Разнообразие ассортимента, простота монтажа, доступные цены и высокое качество делают наши ревизионные люки одними из самых востребованных на российском рынке и рынке стран СНГ.

Работать с нами по-настоящему комфортно, наши специалисты предоставляют исчерпывающие консультации, а мощный отдел логистики и наличие большой сети складов (от Москвы до Новосибирска) позволяют максимально удобно для клиента выбрать время и маршруты поставок, и, конечно, получить необходимую продукцию в кратчайшие сроки.

Нашим дилерам и дистрибьюторам мы оказываем всестороннюю маркетинговую поддержку – от предоставления выставочных экземпляров до комплектования стендов и оформления продаж.



**МЫ ВСЕГДА ОТКРЫТЫ К НОВЫМ СОТРУДНИЧЕСТВАМ
И С НЕТЕРПЕНИЕМ ЖДЕМ ВАШИ ЗАКАЗЫ, ЗАПРОСЫ,
ПРЕДЛОЖЕНИЯ, ВОПРОСЫ И ОТЗЫВЫ ПО НАШЕМУ
МНОГОКАНАЛЬНОМУ ТЕЛЕФОНУ 8 (800)505-91-81,
А ТАКЖЕ ПО ЭЛЕКТРОННОЙ ПОЧТЕ [INFO@LYUKER.RU](mailto:info@lyuker.ru)**





ЛЮК ПОД ПЛИТКУ СЕРИИ AL-KR

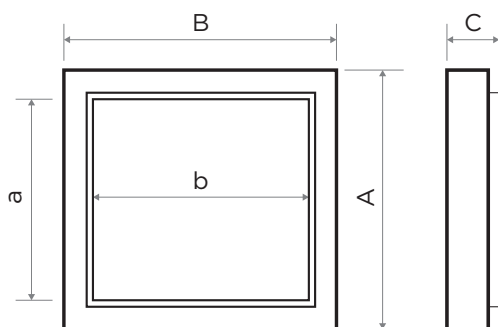

A - высота рамы
B - ширина рамы
a - высота дверцы
b - ширина дверцы

C - толщина рамы 53 мм

Высота, см (посадочный размер)	30, 40, 50, 60, 70, 80, 90, 100, 120
Ширина, см (посадочный размер)	20, 30, 40, 50, 60
Размер дверцы	минус 5,2 см по высоте и ширине от посадочного размера
Исполнение	скрытый под плитку
Размещение	гипсокартонные, кирпичные, бетонные, блочные стены
Схема открывания	распашная дверца
Тип защелки	нажимной
Количество защелок	от 2 до 4 шт.
Заполнение дверцы	ГВЛВ (гипсоволокнистый влагостойкий лист)
Резиновый уплотнитель	по внутреннему периметру рамы
Петля	стальная
Регулировка петли	по вертикали и горизонтали
Метод сварки петли, цвет окрашивания	аргонодуговой, порошковая покраска синий муар
Материал рамы и дверцы	не окрашенный алюминий
Метод сборки	механический
Посадочная глубина	5,3 см
Грузоподъемность	13-33 кг в зависимости от размера
Вес изделия	2,5-14 кг
Гарантия	5 лет

САНТЕХНИЧЕСКИЕ РЕВИЗИОННЫЕ ЛЮКИ



ЛЮК ПОД ПЛИТКУ СЕРИИ К

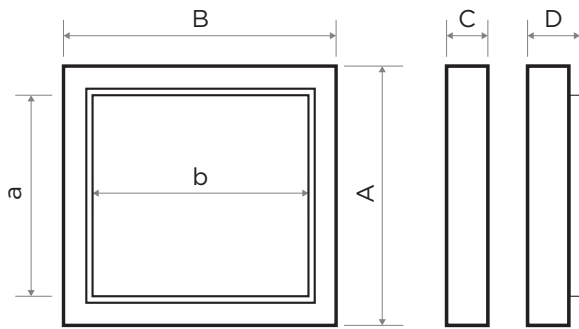
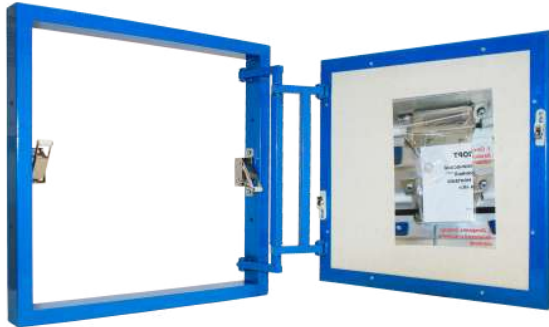

A - высота рамы
B - ширина рамы
a - высота дверцы
b - ширина дверцы

C - толщина рамы 40 мм (уголок)
D - толщина рамы 50 мм в горизонтальных типоразмерах (15 профиль)

Высота, см (посадочный размер)	20, 30, 40, 50, 60, 70, 80, 90, 100, 120
Ширина, см (посадочный размер)	20, 30, 40, 50, 60
Размер дверцы	минус 4,8 см по высоте и ширине от посадочного размера
Исполнение	скрытый под плитку
Размещение	гипсокартонные, кирпичные, бетонные, блочные стены
Схема открывания	распашная дверца
Метод открывания	нажимной
Количество защелок	от 2 до 4 шт.
Заполнение дверцы	ГВЛВ (гипсоволокнистый влагостойкий лист)
Резиновый уплотнитель	нет
Петля	стальная
Регулировка петли	нет
Метод сварки петли	аргонодуговой
Материал рамы и дверцы, внешнее покрытие	сталь, порошковая покраска RAL 5015 (синий глянец)
Метод сборки	аргонодуговая сварка TIG
Посадочная глубина	4 -5 см
Грузоподъемность	2-16,8 кг в зависимости от размера
Вес изделия	2,5-18 кг
Гарантия	5 лет

САНТЕХНИЧЕСКИЕ РЕВИЗИОННЫЕ ЛЮКИ



ЛЮК ПОД ПЛИТКУ СЕРИИ Д (ДОСТУП)

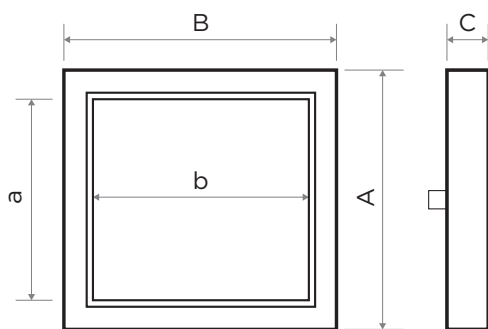
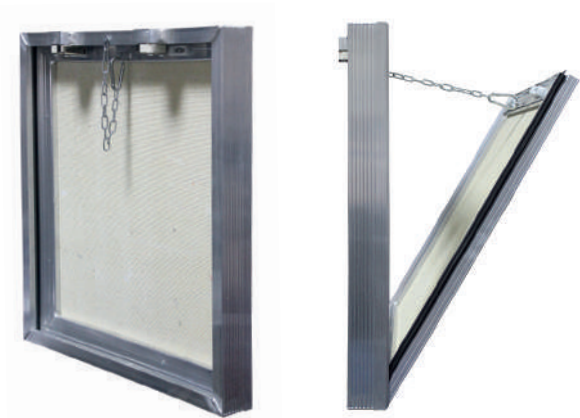

A - высота рамы
B - ширина рамы
a - высота дверцы
b - ширина дверцы

C - толщина рамы 41,5 мм

Высота, см (посадочный размер)	20, 25, 30, 40, 50, 60
Ширина, см (посадочный размер)	20, 25, 30, 40, 50, 60
Размер дверцы	минус 0,8 см по высоте и ширине от посадочного размера
Исполнение	скрытый под плитку
Размещение	гипсокартонные, кирпичные, бетонные, блочные стены
Схема открывания	съёмный
Метод открывания	нажимной
Количество защелок	от 1 до 2 шт.
Заполнение дверцы	ГВЛВ (гипсоволокнистый влагостойкий лист)
Резиновый уплотнитель	по периметру дверцы
Петля	нет
Регулировка петли	нет
Материал рамы и дверцы	не окрашенный алюминий
Метод сборки	аргонодуговая сварка методом TIG
Посадочная глубина	4,15 см
Вес изделия	1-6 кг
Гарантия	5 лет

САНТЕХНИЧЕСКИЕ РЕВИЗИОННЫЕ ЛЮКИ



ЛЮК ПОД ПЛИТКУ СЕРИИ А

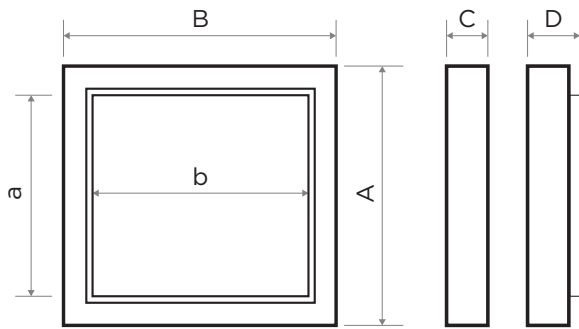
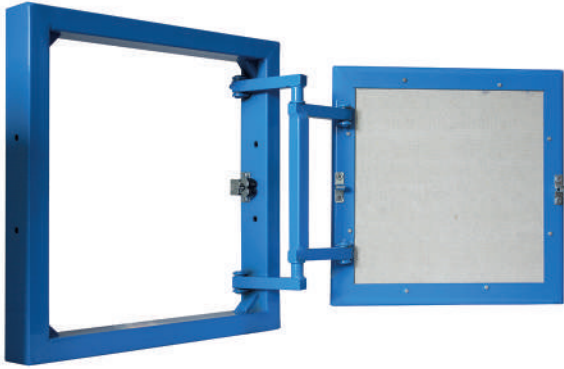

A - высота рамы
B - ширина рамы
a - высота дверцы
b - ширина дверцы

C - толщина рамы 40 мм (уголок)
D - толщина рамы 50 мм в горизонтальных типоразмерах (15 профиль)

Высота, см (посадочный размер)	20, 30, 40, 50, 60, 70, 80, 90, 100, 120
Ширина, см (посадочный размер)	20, 30, 40, 50, 60
Размер дверцы	минус 4,8 см по высоте и ширине от посадочного размера
Исполнение	скрытый под плитку
Размещение	гипсокартонные, кирпич-ные, бетонные, блочные стены
Схема открывания	распашная дверца
Метод открывания	вакуумная присоска
Количество защелок	от 2 до 4 шт.
Заполнение дверцы	ГВЛВ (гипсоволокнистый влагостойкий лист)
Резиновый уплотни- тель	нет
Петля	стальная
Регулировка петли	нет
Метод сварки петли	аргонодуговой
Материал рамы и дверцы, внешнее покрытие	сталь, порошковая покраска RAL 5015 (синий глянец)
Метод сборки	аргонодуговая сварка TIG
Посадочная глубина	4 -5 см
Грузоподъемность	2-16,8 кг в зависимости от размера
Вес изделия	2,5-18 кг
Гарантия	5 лет

САНТЕХНИЧЕСКИЕ РЕВИЗИОННЫЕ ЛЮКИ

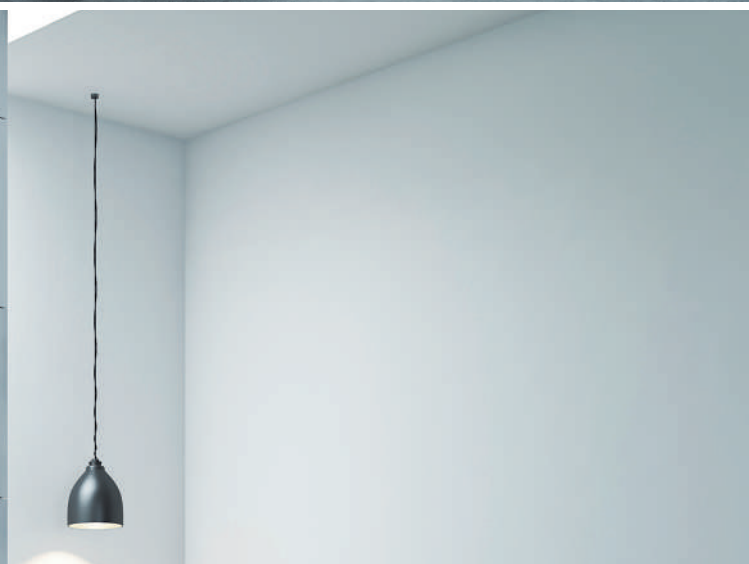

ЛЮК ПОД ПЛИТКУ СЕРИИ LIGHT

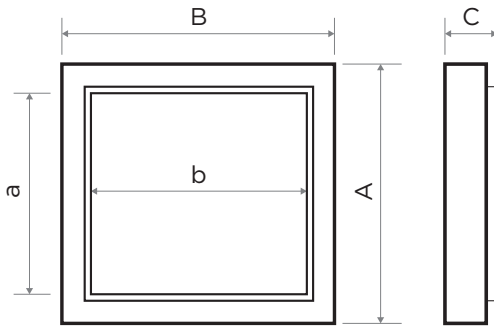
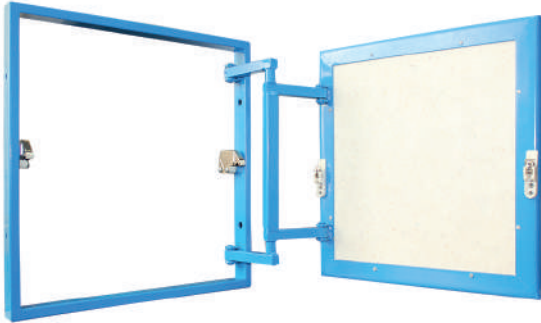

A - высота рамы
B - ширина рамы
a - высота дверцы
b - ширина дверцы

C - посадочная глубина 37 мм

Высота, см (посадочный размер)	20, 30, 40, 50
Ширина, см (посадочный размер)	20, 25, 30, 40
Размер дверцы	минус 2,8 см по высоте и ширине от посадочного размера
Исполнение	скрытый под плитку
Размещение	гипсокартонные, кирпичные, бетонные, блочные стены
Схема открывания	распашная дверца
Метод открывания	нажимной
Количество защелок	2 шт.
Заполнение дверцы	ГВЛВ (гипсоволокнистый влагостойкий лист)
Резиновый уплотнитель	нет
Петля	стальная
Регулировка петли	нет
Метод сварки петли	аргонодуговой
Материал рамы и дверцы, внешнее покрытие	сталь, порошковая покраска RAL 5015 (синий глянец)
Метод сборки	аргонодуговая сварка TIG
Посадочная глубина	2,5-3,7 см
Грузоподъемность	3-7 кг в зависимости от размера
Вес изделия	2-5 кг
Гарантия	5 лет

САНТЕХНИЧЕСКИЕ РЕВИЗИОННЫЕ ЛЮКИ



ЛЮК ПОД ПЛИТКУ СЕРИИ ЛПВК (КУПЕ)

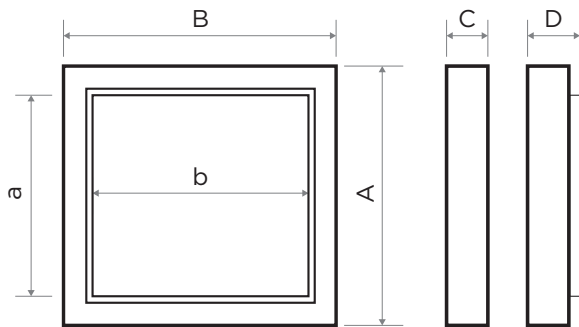
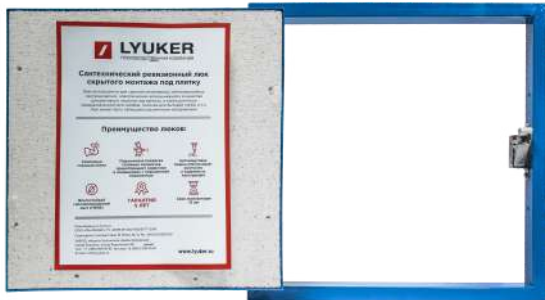

A - высота рамы
B - ширина рамы
a - высота дверцы
b - ширина дверцы

C - толщина рамы 40 мм (уголок)
D - толщина рамы 50 мм в горизонтальных типоразмерах (15 профиль)

Высота, см (посадочный размер)	30, 40, 50, 60
Ширина, см (посадочный размер)	30, 40, 50
Размер дверцы	минус 4,8 см по высоте и ширине от посадочного размера
Исполнение	скрытый под плитку
Размещение	гипсокартонные, кирпичные, бетонные, блочные стены
Схема открывания	сдвижная дверца
Метод открывания	нажимной
Количество защелок	2 шт.
Заполнение дверцы	ГВЛВ (гипсоволокнистый влагостойкий лист)
Резиновый уплотнитель	нет
Петля	стальная
Регулировка петли	нет
Метод сварки петли	аргонодуговой
Материал рамы и дверцы, внешнее покрытие	сталь, порошковая покраска RAL 5015 (синий глянец)
Метод сборки	аргонодуговая сварка TIG
Посадочная глубина	4 -5 см
Грузоподъемность	3-6,3 кг в зависимости от размера
Вес изделия	2,3-8 кг
Гарантия	5 лет

САНТЕХНИЧЕСКИЕ РЕВИЗИОННЫЕ ЛЮКИ



ЛЮК ПОД ПЛИТКУ СЕРИИ FLOOR

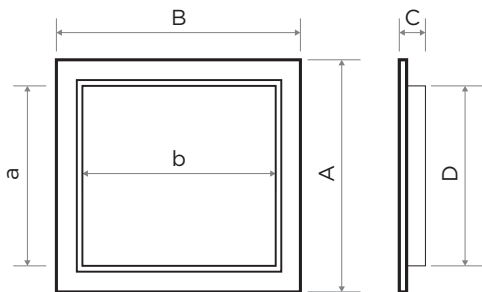

A - высота
B - ширина
a - высота дверцы
b - ширина дверцы

C - посадочная глубина
D - посадочный размер

Высота, см (посадочный размер)	50, 60, 70, 80, 90, 100, 120
Ширина, см (посадочный размер)	50, 60, 70, 80, 90, 100, 120
Размер дверцы	минус 1,8 см по высоте и 6,3 см по ширине от посадочного размера
Исполнение	скрытый под плитку
Размещение	в пол
Схема открывания	распашная дверца, на газовых амортизаторах
Метод открывания	T-образная ручка
Количество замков	1-2 шт
Заполнение дверцы	ГВЛВ (гипсоволокнистый влагостойкий лист)
Резиновый уплотнитель	по трём сторонам
Петля	стальная
Регулировка петли	нет
Метод сварки петли	аргонодуговой
Материал рамы и дверцы, внешнее по- крытие	сталь, порошковая покраска черный мат крытие
Метод сборки	аргонодуговая сварка TIG
Посадочная глубина	5-6 см
Грузоподъемность	150 кг
Вес изделия	15-49 кг
Гарантия	2 года

САНТЕХНИЧЕСКИЕ РЕВИЗИОННЫЕ ЛЮКИ



ЛЮК ПОД ПОКРАСКУ СЕРИИ ПП

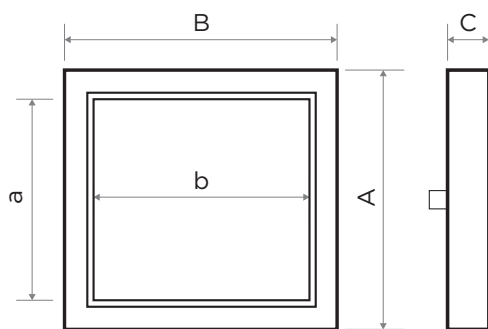

A - высота рамы
B - ширина рамы
a - высота дверцы
b - ширина дверцы

C - толщина рамы 4,15 мм

Высота, см. (посадочный размер)	20, 30, 40, 50, 60
Ширина, см. (посадочный размер)	20, 30, 40, 50, 60
Размер дверцы	минус 0,7 см по высоте и ширине от посадочного размера
Исполнение	под покраску
Размещение	гипсокартонные, кирпичные, бетонные, блочные стены и потолки, тросик для монтажа в потолок
Схема открывания	распашная дверца
Метод открывания	нажимной
Количество защелок	от 1 до 2 шт.
Заполнение дверцы	ГКЛВ (гипсокартонный влагостойкий лист)
Резиновый уплотнитель	по периметру дверцы
Материал рамы и дверцы	неокрашенный алюминий
Метод сборки	аргонодуговая сварка методом TIG
Посадочная глубина	4,15 см
Вес изделия	1-6 кг
Гарантия	5 лет

САНТЕХНИЧЕСКИЕ РЕВИЗИОННЫЕ ЛЮКИ

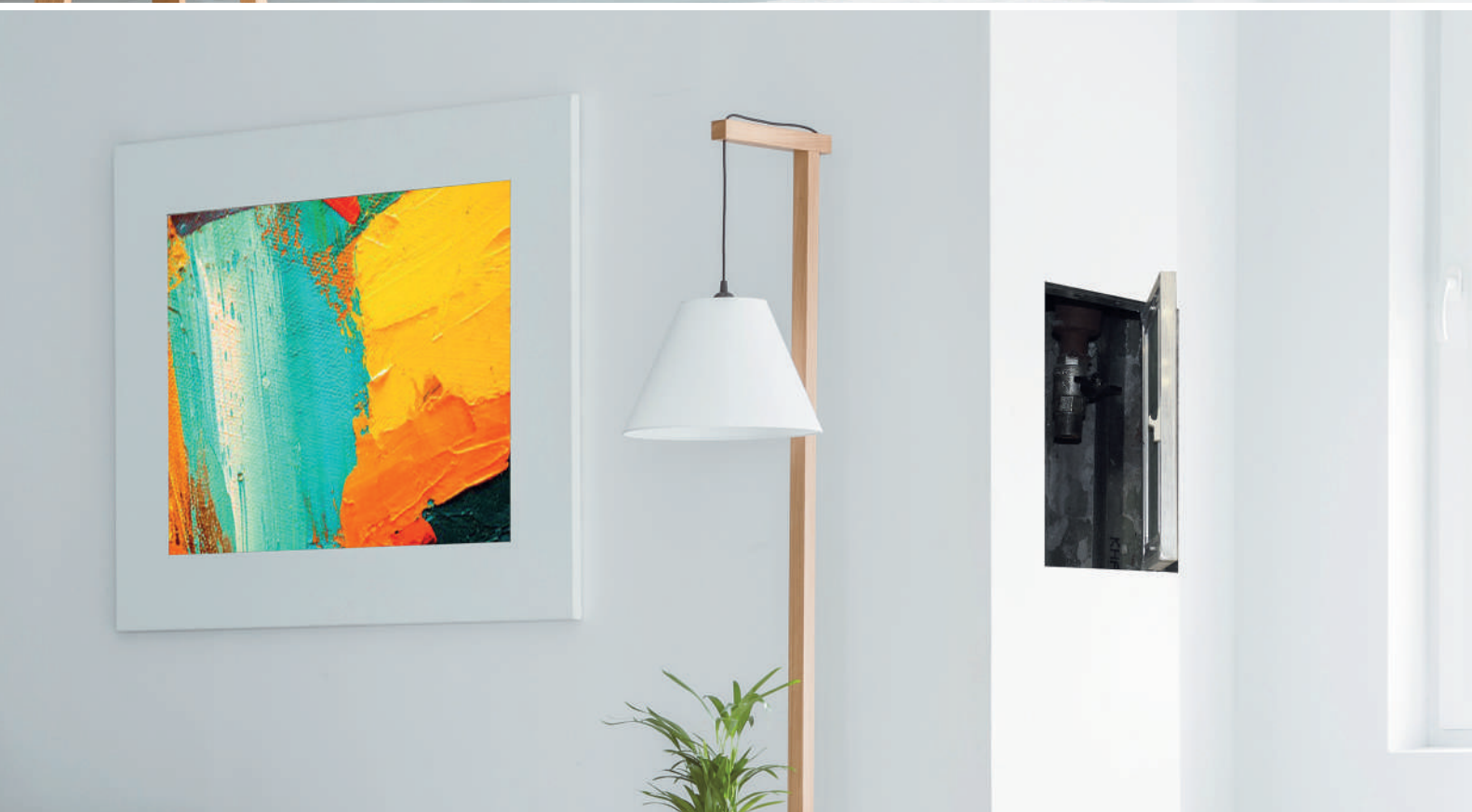

ЛЮК ПОД ПОКРАСКУ СЕРИИ У

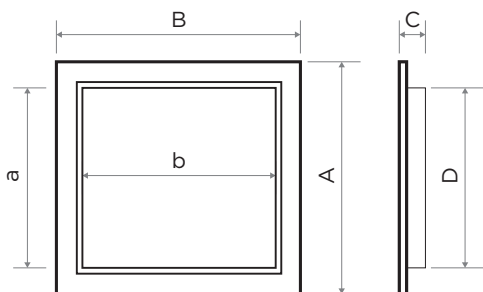
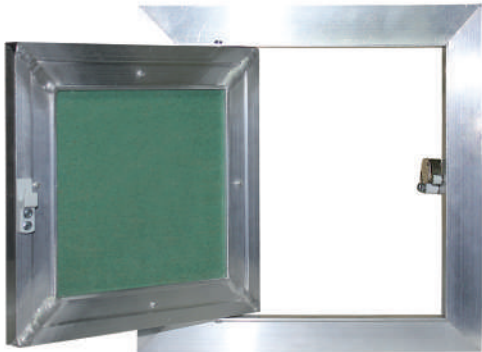

A - высота рамы
B - ширина рамы
a - высота дверцы
b - ширина дверцы

C - толщина рамы 16 мм
D - посадочный размер

Высота, см (посадочный размер)	20, 30, 40, 50, 60
Ширина, см (посадочный размер)	20, 30, 40, 50, 60
Размер дверцы	минус 0,6 см по высоте и ширине от посадочного размера
Исполнение	под покраску
Размещение	гипсокартонные стены и потолки, тросик для монтажа в потолок
Схема открывания	распашная дверца
Метод открывания	нажимной
Количество защелок	от 1 до 2 шт.
Заполнение дверцы	ГКЛВ (гипсокартонный влагостойкий лист)
Резиновый уплотнитель	нет
Материал рамы и дверцы	не окрашенный алюминий
Метод сборки	аргонодуговая сварка методом TIG
Посадочная глубина	1,6 см
Вес изделия	1-6 кг
Гарантия	5 лет

САНТЕХНИЧЕСКИЕ РЕВИЗИОННЫЕ ЛЮКИ



ЛЮК ПОД ПЛИТКУ СЕРИИ LBE

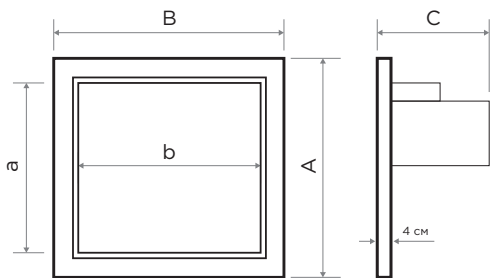

- A - высота рамы
 B - ширина рамы
 a - высота дверцы
 b - ширина дверцы
 C - толщина рамы 300 мм

Высота, см (посадочный размер)	35, 40, 50, 60
Ширина, см (посадочный размер)	40, 50, 60, 70, 80, 90, 100
Размер дверцы	минус 4,8 см по высоте и ширине от посадочного размера
Исполнение	скрытый под плитку
Размещение	гипсокартонные, кирпичные, бетонные, блочные стены
Схема открывания	распашная дверца, вверх
Метод открывания	пульт дистанционного управления (ПДУ), вакуумная присоска, декоративная ручка.
Количество защелок	нет
Заполнение дверцы	ГВЛВ (гипсоволокнистый влагостойкий лист)
Резиновый уплотнитель	нет
Петля	стальная
Регулировка петли	по горизонтали и вертикали
Материал рамы и дверцы, внешнее покрытие	сталь, порошковая покраска серебристый глянец
Метод сборки	аргонодуговая сварка методом TIG
Посадочная глубина	30 см
Грузоподъемность	4,5-17 кг в зависимости от размера
Вес изделия	8,5-18 кг
Гарантия	2 года

САНТЕХНИЧЕСКИЕ РЕВИЗИОННЫЕ ЛЮКИ



ЛЮК ПРОТИВОПОЖАРНЫЙ ПОД ПОКРАСКУ СЕРИИ ПЛК

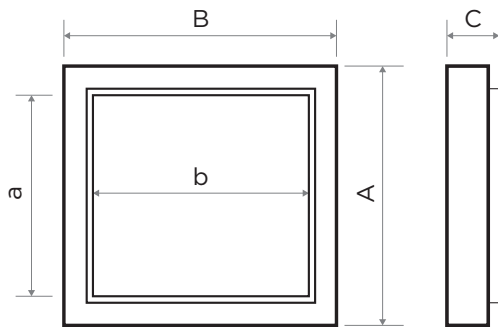

A - высота рамы
B - ширина рамы
a - высота дверцы
b - ширина дверцы

C - толщина рамы 55 мм

Высота, см. (посадочный размер)	40,50,60,70,80,90, 100,110,120,140,150,160, 170,180,190,200,210,220
Ширина, см. (посадочный размер)	30,40,50,60,70,80,90, 100,110,120,140,150,160, 170,180,190,200
Размер дверцы	минус 6,2 см по высоте и ширине от посадочного размера
Исполнение	под покраску
Размещение	гипсокартонные, кирпичные, бетонные, блочные стены
Схема открывания	распашная дверца
Тип замка	1 - трехгранный ключ 2 - трехгранный ключ с ручкой 3 - ригельный замок 4 - ригельный замок с ручкой
Количество замков	от 1 до 2 шт.
Заполнение дверцы	Вариант 1 - ГКЛВ Вариант 2 - ГКЛВ, ГКЛВ Вариант 3 - ГКЛВ, минеральная вата, ГВЛВ, металлический лист.
Резиновый уплотнитель и терморасширяющаяся лента	по внутреннему периметру рамы и дверцы
Петля	стальная
Регулировка петли	по вертикали
Метод сборки	Механический, доп. опция - сварка
Материал рамы и дверцы	не окрашенный алюминий
Посадочная глубина	5,5 см
Гарантия	5 лет

САНТЕХНИЧЕСКИЕ РЕВИЗИОННЫЕ ЛЮКИ



ЛЮК ПРОТИВОПОЖАРНЫЙ ПОД ОБЛИЦОВКУ СЕРИИ ПЛП

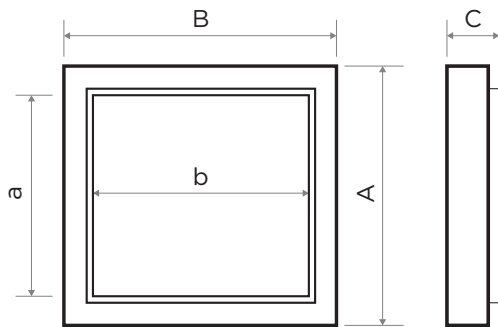

A - высота рамы
B - ширина рамы
a - высота дверцы
b - ширина дверцы

C - толщина рамы 55 мм

Высота, см. (посадочный размер)	40,50,60,70,80,90,100, 110,120,140,150,160,170, 180,190,200,210,220
Ширина, см. (посадочный размер)	30,40,50,60,70,80,90, 100,110,120,140,150,160, 170,180,190,200
Размер дверцы	минус 6,1 см по высоте и ширине от посадочного размера
Исполнение	под облицовку
Размещение	гипсокартонные, кирпичные, бетонные, блочные стены
Схема открывания	распашная дверца
Тип замка	1 - трехгранный ключ 2 - трехгранный ключ с ручкой 3 - ригельный замок 4 - ригельный замок с ручкой
Количество замков	от 1 до 2 шт.
Заполнение дверцы	Вариант 1 - ГВЛВ Вариант 2 - ГВЛВ, ГВЛВ Вариант 3 - ГВЛВ, ми- неральная вата, ГВЛВ, металлический лист.
Резиновый уплотнитель и терморасширяющаяся лента	по внутреннему периметру рамы и дверцы
Петля	стальная
Регулировка петли	по вертикали
Метод сборки	механический
Материал рамы и дверцы	не окрашенный алюминий
Посадочная глубина	5,5 см
Гарантия	5 лет

САНТЕХНИЧЕСКИЕ РЕВИЗИОННЫЕ ЛЮКИ



СХЕМЫ МОНТАЖА РЕВИЗИОННЫХ ЛЮКОВ ПОД ПОКРАСКУ И ПЛИТКУ

ЛЮК ПРОТИВОПОЖАРНЫЙ ПОД ОБЛИЦОВКУ (С КАНТОМ)

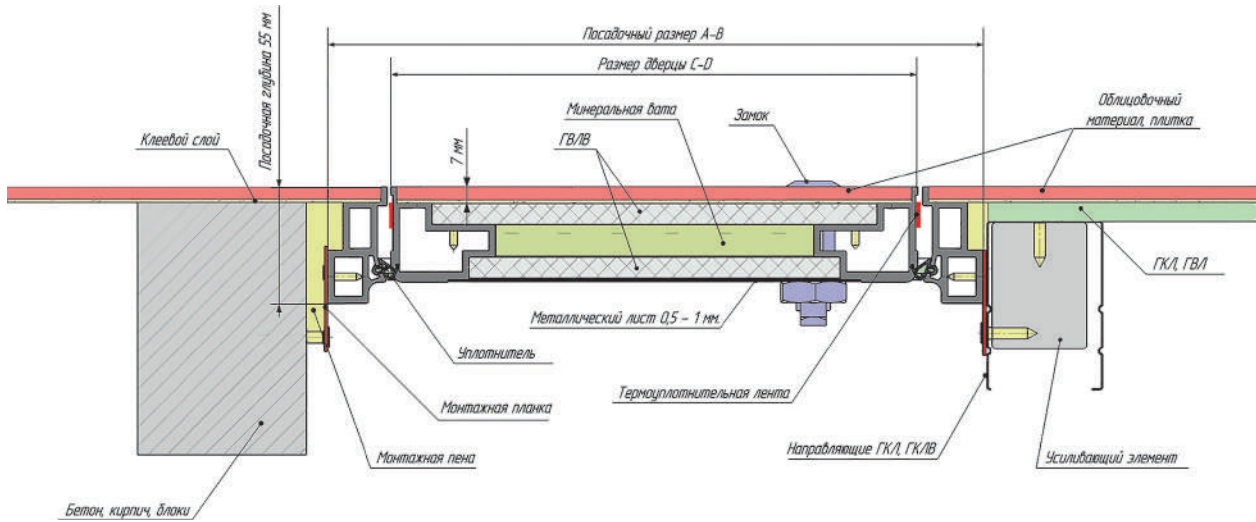

ЛЮК ПРОТИВОПОЖАРНЫЙ ПОД ПОКРАСКУ (БЕЗ КАНТА)

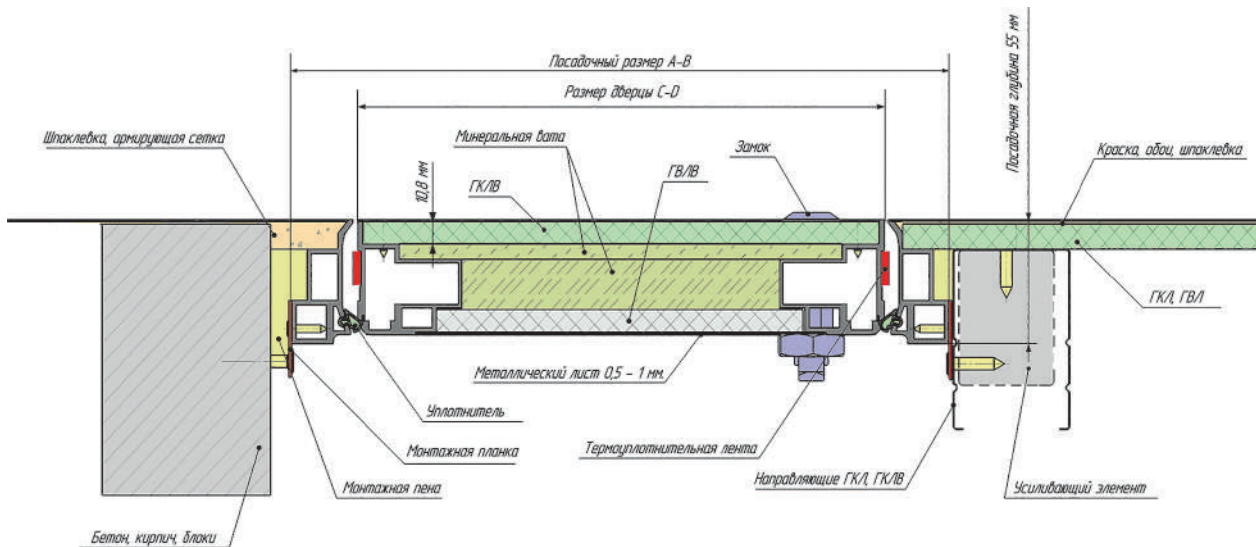

ЛЮК СЕРИИ AL-KR

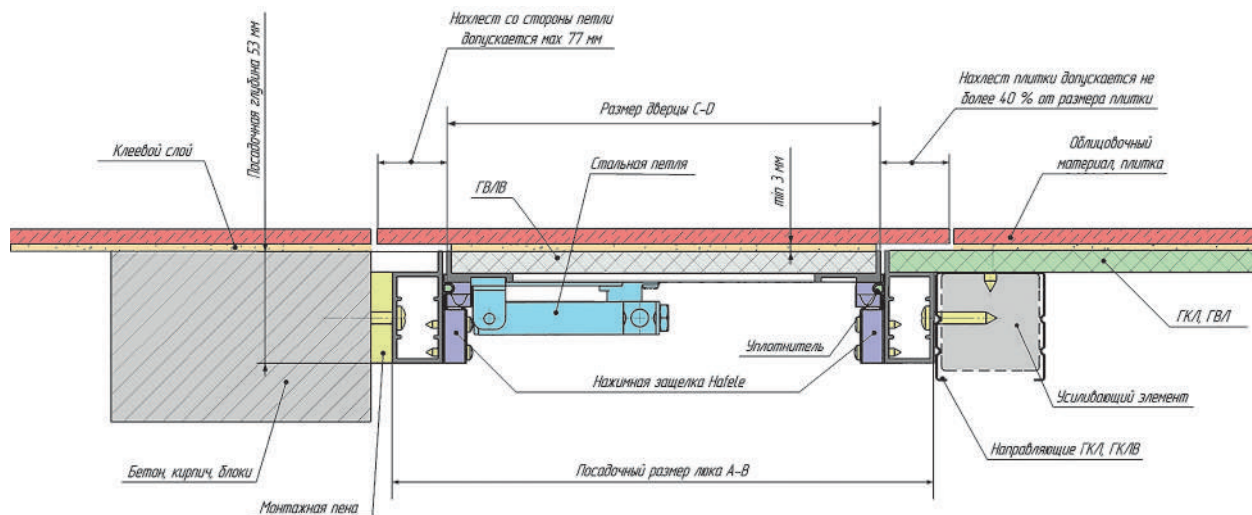

ЛЮК СЕРИИ Д

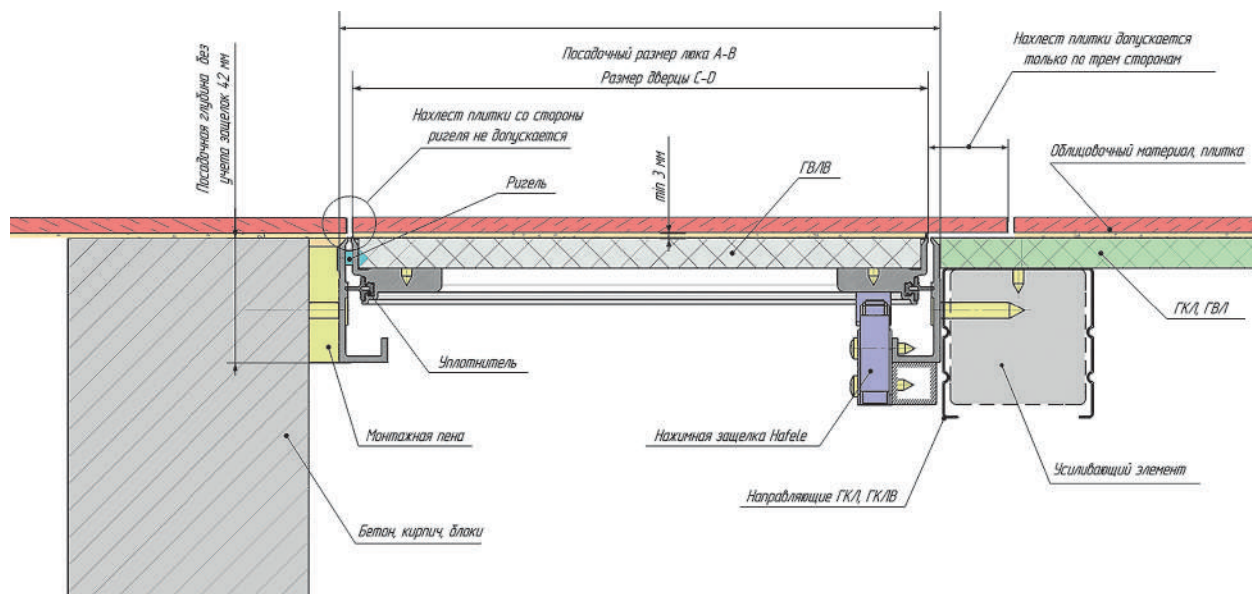

ЛЮК СЕРИИ К (УГОЛОК)

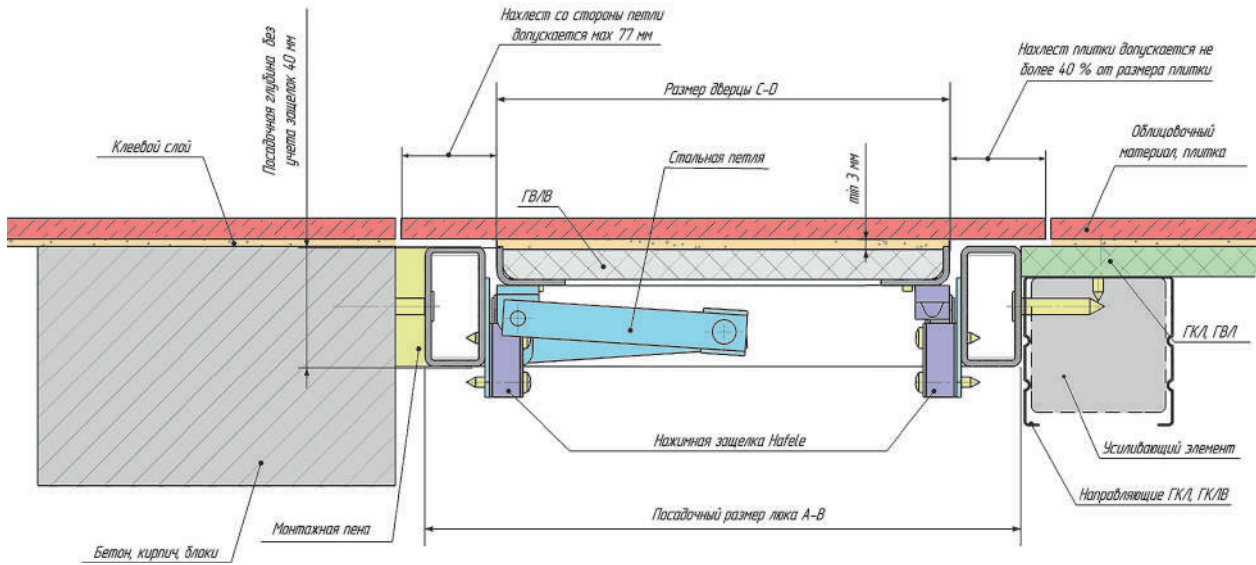

ЛЮК СЕРИИ К (15 ПРОФИЛЬ)

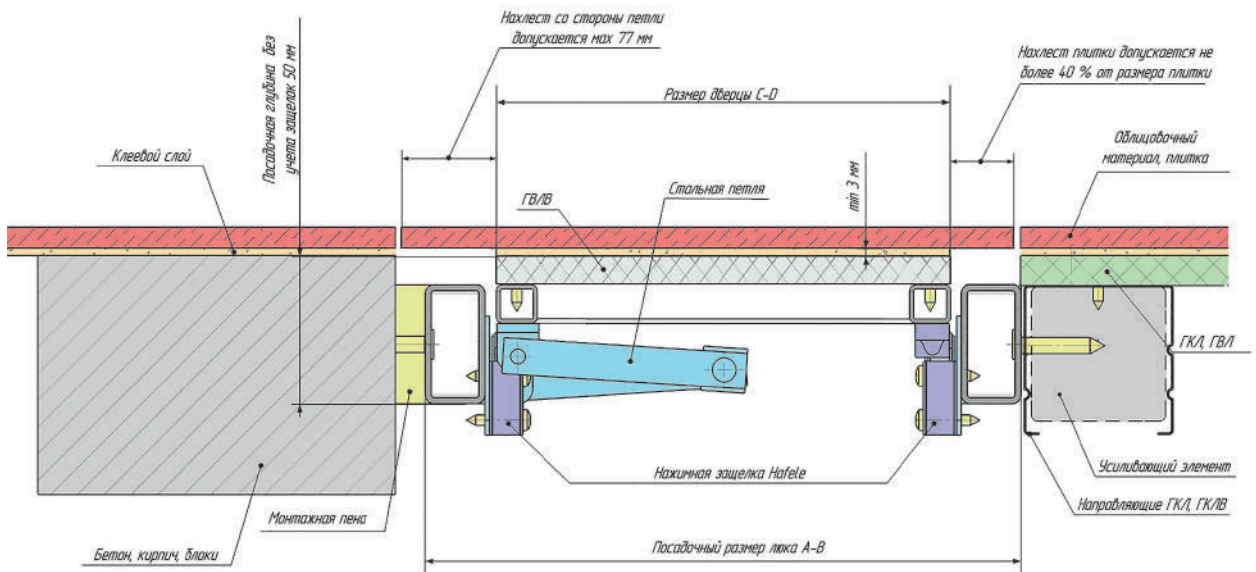

ЛЮК СЕРИИ А (УГОЛОК)

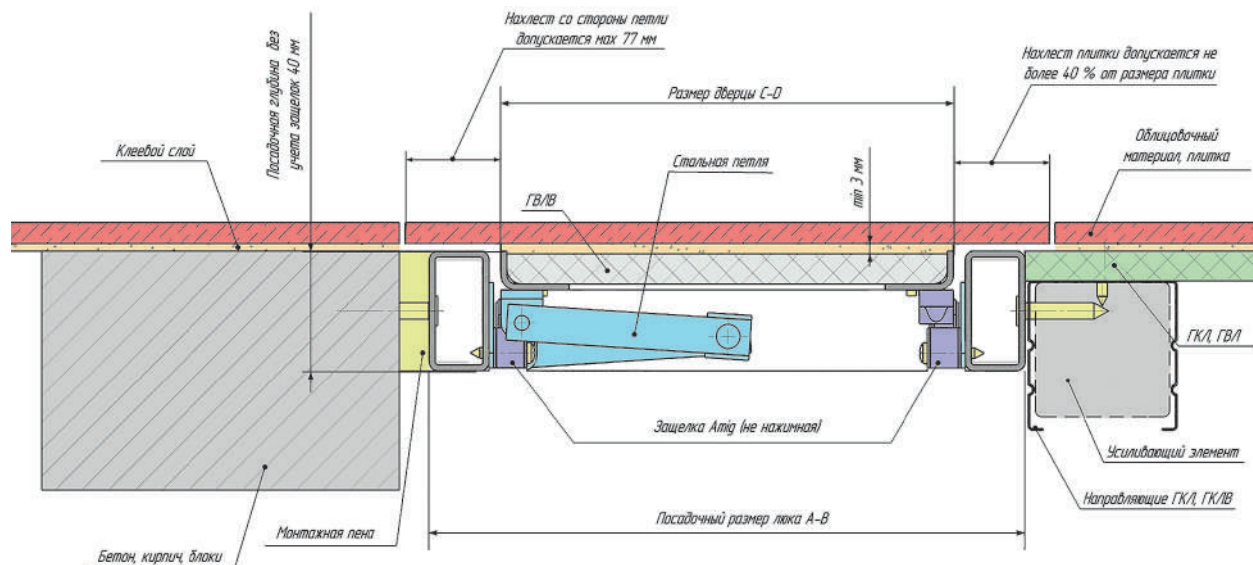

ЛЮК СЕРИИ А (15 ПРОФИЛЬ)

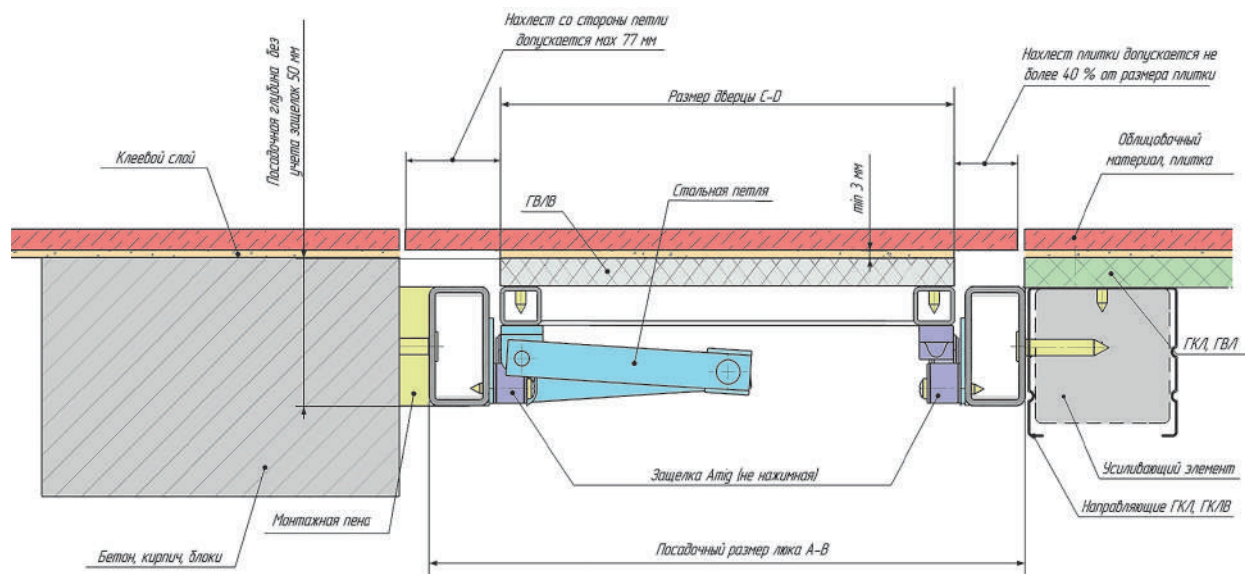

ЛЮК СЕРИИ FLOOR

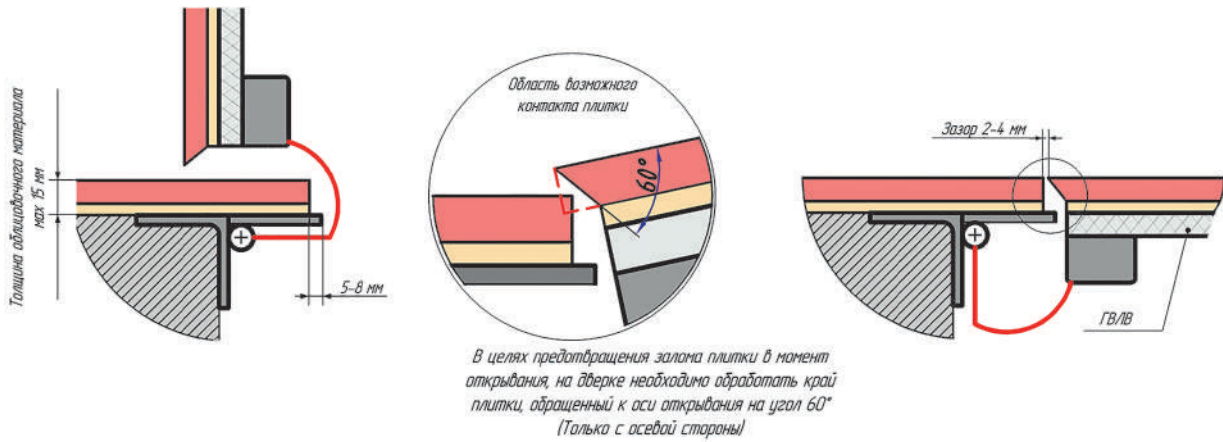
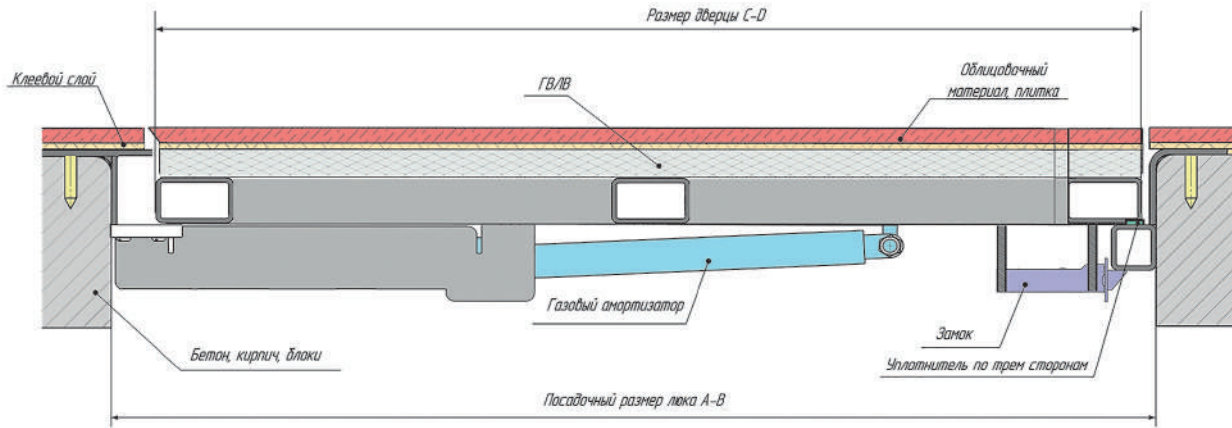

ЛЮК СЕРИИ LIGHT

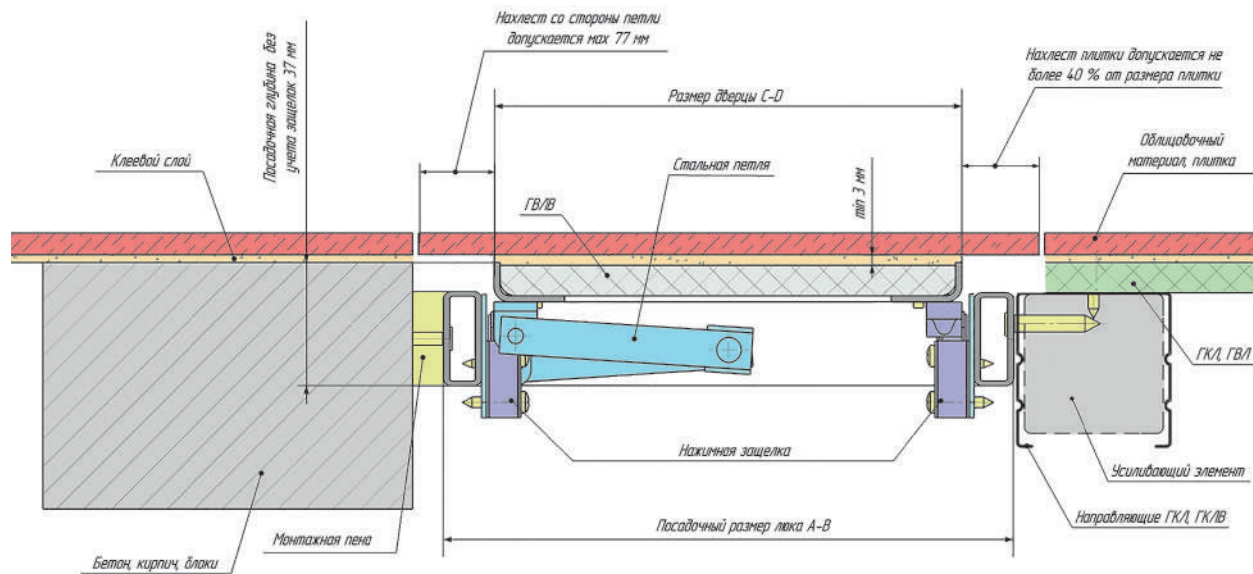

ЛЮК СЕРИИ ПП

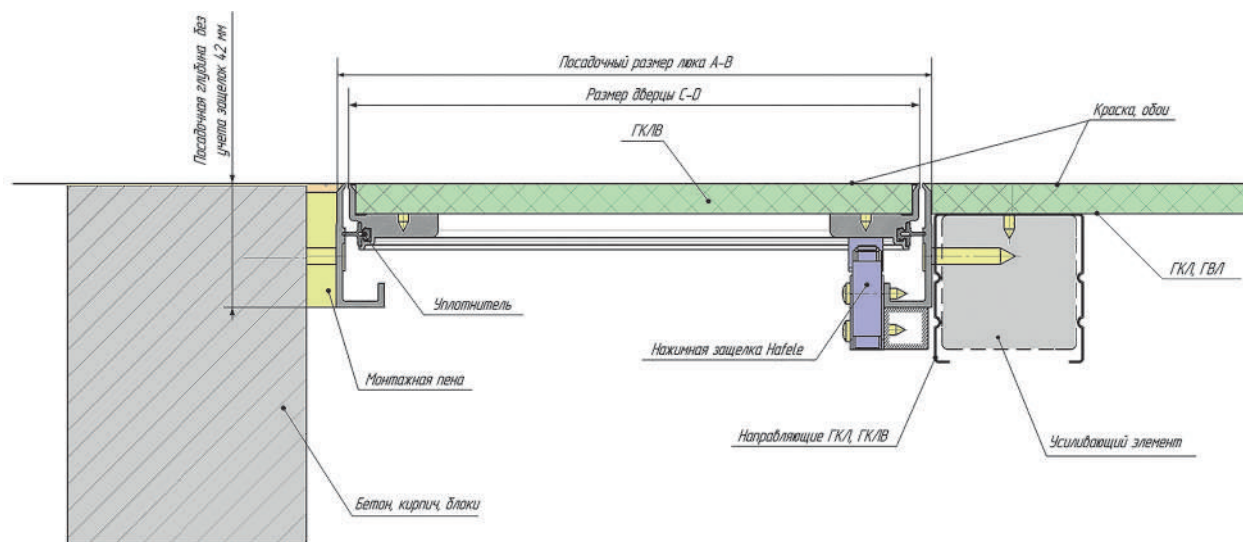

ЛЮК СЕРИИ У

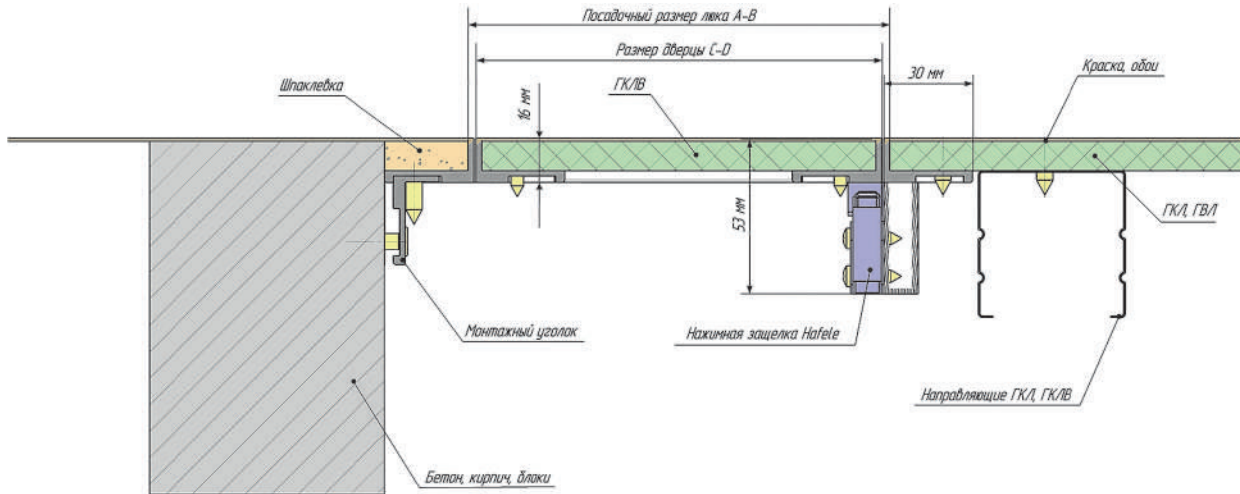

ЛЮК СЕРИИ LBE

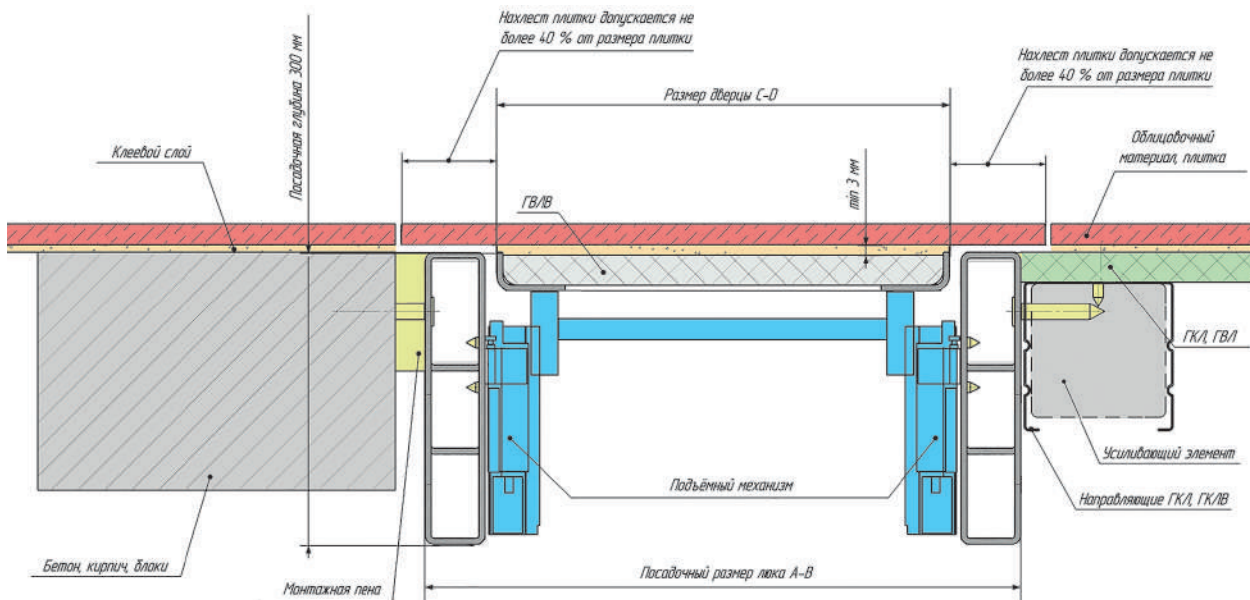

ИНСТРУКЦИЯ СКРЫВАНИЯ ШВОВ РЕВИЗИОННОГО ЛЮКА ПОД ПЛИТКУ

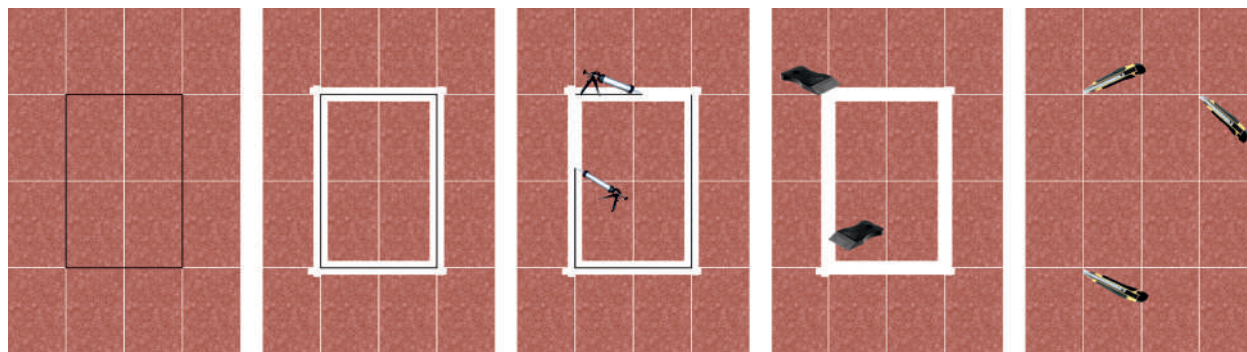

ИНСТРУКЦИЯ:

1 Обязательная очистка плитки от пыли и прочей грязи со всех сторон шва, зачистку можно осуществить металлическим шпателем, а затем протереть слегка влажной тряпкой для лучшего схватывания герметика, дать просохнуть (рис. 1).

2 После подготовки швов следует оклеить края плитки малярным скотчем, как на дверце люка, так и на стене общего интерьера граничащего со швом, чтобы при обработке герметиком не испачкать плитку (рис. 2).

3 Заполнить швы силиконовым герметиком, подобрав при этом герметик по цвету затирки. Заполнять шов при этом сильно не следует, главное не оставлять расщелин между плитками (рис. 3).

4 Обработать периметр шва резиновым шпателем и удалить излишки герметика. Удалить с поверхности плитки малярный скотч, не дожидаясь высыхания герметика. Оставить на 1-2 суток затвердеть герметик, при этом не в коем случае, не открывать дверцу люка (рис. 4).

5 Прорезать шов под углом 45° при помощи обойного ножа, при этом, чтобы слой герметика остался на дверце люка (рис. 5).

Первичное открывание дверцы люка, возможно, потребует небольших усилий. После открытия дверцы удалить излишки герметика с плиток относительно дверцы люка для легкого открывания люка в последующей эксплуатации.

ХАРАКТЕРИСТИКИ ЛЮКОВ СЕРИИ Д, У, ПП

Посадочный размер выс./шир. см.	Вес изделия в сборе кг. +/- 2 %			
	Серия Д	Серия У	Серия ПП	
1	20/20	1,0	0,9	0,9
2	20/30	1,4	-	-
3	20/40	1,8	-	-
4	25/25	1,4	-	-
5	25/40	2,0	-	-
6	25/50	2,5	-	-
7	30/20	1,4	-	-
8	30/30	1,8	1,7	1,7
9	30/40	2,4	2,3	2,3
10	30/50	2,9	-	-
11	30/60	3,2	-	-
12	40/20	1,8	-	-
13	40/25	2,0	-	-
14	40/30	2,4	2,3	2,3
15	40/40	2,8	2,7	2,7
16	40/50	3,6	3,5	3,5
17	40/60	4,2	4,1	4,1
18	50/25	2,4	-	-
19	50/30	2,9	-	-
20	50/40	3,6	3,5	3,5
21	50/50	4,3	4,2	4,2
22	50/60	4,9	-	-
23	60/30	3,4	-	-
24	60/40	4,1	4,0	4,0
25	60/50	4,9	4,8	4,8
26	60/60	6,0	5,9	5,9

ХАРАКТЕРИСТИКИ ЛЮКА СЕРИИ LBE

Посадочный размер выс./шир. см.	Посадочная глубина см.	Грузоподъемность кг.	
1	35x60	30	17
2	35x70	30	17
3	35x80	30	17
4	35x90	30	17
5	35x100	30	17
6	40x40	30	17
7	40x50	30	17
8	40x60	30	17
9	40x70	30	17
10	40x80	30	17
11	40x90	30	17
12	40x100	30	17
13	50x30	30	17
14	50x40	30	17
15	50x50	30	17
16	50x60	30	17
17	50x70	30	17
18	50x80	30	17
19	50x90	30	17
20	60x30	30	17
21	60x40	30	17
22	60x50	30	17
23	60x60	30	17
24	60x70	30	17

ХАРАКТЕРИСТИКИ ЛЮКОВ СЕРИИ FLOOR

Посадочный размер (СхС) (первая цифра петлевая)	Габаритный размер (АхВ)	Вес изделия в сборе кг. +/- 2%	Посадочный размер (СхС) (первая цифра петлевая)	Габаритный размер (АхВ)	Вес изделия в сборе кг. +/- 2%		
1	50x50	57,2x57,2	15,3	8	90x60	97,2x67,2	28,7
2	60x60	67,2x67,2	19	9	100x60	107,2x67,2	30,5
3	70x70	77,2x77,2	23,7	10	60x70	67,2x77,2	21
4	80x80	87,2x87,2	28,7	11	90x70	97,2x77,2	32,2
5	90x90	97,2x97,2	39,7	12	100x80	107,2x87,2	42,7
6	100x100	107,2x107,2	49,5	13	120x80	127,2x87,2	39,3
7	80x60	87,2x67,2	23,8	14	120x60	127,2x67,2	36,3

ХАРАКТЕРИСТИКИ ЛЮКОВ СЕРИИ AL-KR, К, А, ЛПВК, LIGHT

Посадочный размер выс./шир. см.	Посадочная глубина без учета защелок см.				Грузоподъемность дверцы люка кг.				Вес изделия в сборе кг. +/- 2 %				
	«Серия AL-KR»	«Серия К, А»	«Серия ЛПВК»	«Серия Light»	«Серия AL-KR»	«Серия К, А»	«Серия ЛПВК»	«Серия Light»	«Серия AL-KR»	«Серия К, А»	«Серия ЛПВК»	«Серия Light»	
1	20/20	-	4	-	-	2	-	-	-	2,2	-	-	
2	20/30	-	4	-	3,7	3	-	3	-	2,5	-	2,2	
3	20/40	-	4	-	3,7	4,5	-	4,5	-	2,9	-	2,7	
4	30/20	5,3	4	-	3,7	13,0	3	-	3	2,5	2,5	-	2,3
5	30/30	5,3	4	4	3,7	16,2	3,5	3,5	3,5	3,2	3,2	3,5	3
6	30/40	5,3	4	4	3,7	16,7	4	4	4	3,5	3,6	3,9	3,4
7	30/50	5,3	5	-	-	16,9	4,5	-	-	4,2	4,7	-	-
8	30/60	5,3	5	-	-	17,3	4,8	-	-	4,8	5,3	-	-
9	40/20	5,3	4	-	3,7	16,4	4,5	-	4,5	3,2	3,3	-	3,1
10	40/25	5,3	4	-	3,7	18,0	4,5	-	4,5	3,6	3,6	-	3,4
11	40/30	5,3	4	4	3,7	17,0	4,8	4,8	4,8	3,7	4,0	4,3	3,8
12	40/40	5,3	4	4	3,7	20,7	4	4	4	4,2	4,8	5,1	4,6
13	40/50	5,3	5	5	-	20,0	5,5	5,5	-	4,9	5,9	6,2	-
14	40/60	5,3	5	-	-	19,7	6	-	-	5,7	6,6	-	-
15	50/20	5,3	4	-	3,7	21,4	6,3	-	6,3	3,6	3,9	-	3,7
16	50/30	5,3	4	4	3,7	22,0	5,5	5,5	5,5	4,5	4,8	5,1	4,6
17	50/40	5,3	4	4	3,7	20,0	7	7	7	5,2	5,8	6,1	5,6
18	50/50	5,3	5	5	-	19,0	8	8	-	5,9	6,9	7,2	-
19	50/60	5,3	5	-	-	22,0	8	-	-	6,5	7,9	-	-
20	60/20	5,3	4	-	-	24,0	7,2	-	-	4,1	4,6	-	-
21	60/30	5,3	4	4	-	23,0	7,5	7,5	-	5,1	5,6	5,9	-
22	60/40	5,3	4	4	-	24,2	8	8	-	5,9	6,8	7,1	-
23	60/50	5,3	5	-	-	24,0	9,5	-	-	6,9	8,0	-	-
24	60/60	5,3	5	-	-	24,3	10,5	-	-	7,8	9,2	-	-
25	70/30	5,3	5	-	-	24,0	9,8	-	-	5,6	7,2	-	-
26	70/40	5,3	5	-	-	23,0	10	-	-	6,7	8,1	-	-
27	70/50	5,3	5	-	-	23,5	11	-	-	7,6	9,2	-	-
28	70/60	5,3	5	-	-	23,7	11	-	-	8,5	10,9	-	-
29	80/30	5,3	5	-	-	24,0	11	-	-	6,2	7,6	-	-
30	80/40	5,3	5	-	-	24,5	11,4	-	-	7,5	9,1	-	-
31	80/50	5,3	5	-	-	24,7	12,5	-	-	8,7	10,1	-	-
32	80/60	5,3	5	-	-	24,3	13,5	-	-	9,8	11,7	-	-
33	90/30	5,3	5	-	-	25,0	12	-	-	6,9	8,9	-	-
34	90/40	5,3	5	-	-	24,7	12,5	-	-	8,4	9,8	-	-
35	90/50	5,3	5	-	-	26,0	13,5	-	-	9,3	11,2	-	-
36	90/60	5,3	5	-	-	27,2	14,5	-	-	11,1	12,8	-	-
37	100/40	5,3	5	-	-	25,4	13,5	-	-	9,1	10,9	-	-
38	100/50	5,3	5	-	-	27,2	14,5	-	-	10,0	12,4	-	-
39	100/60	5,3	5	-	-	29,0	15,5	-	-	11,8	14,0	-	-
40	120/50	5,3	5	-	-	31,0	15,8	-	-	12,1	15,4	-	-
41	120/60	5,3	5	-	-	33,0	16,8	-	-	13,6	17,5	-	-

НАШИ ПРЕИМУЩЕСТВА



Аргондуговая сварка,
качественный шов провара



Отщёлкивающая защёлка
(Германия)

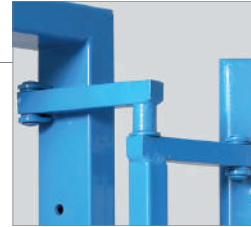

Жёсткая стальная петля,
не имеющая люфта,
изготовлена из стального
квадратного прутка



Стальная конструкция
окрашена износостойкой
порошковой эмалью

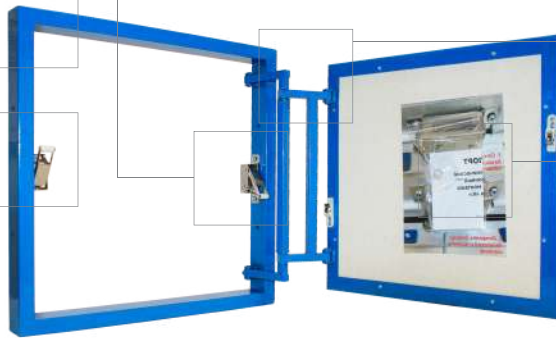

Влагостойкий (ГВЛВ)
может использоваться
во влажных помещениях

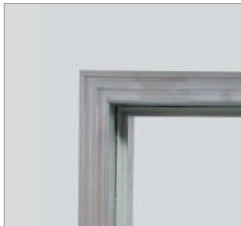

Ручная сборная конструкция,
собрана при помощи
ввинчивания винтов
в прочный алюминиевый
уголок толщиной 8 мм

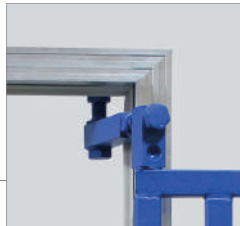

Стальная петля с возможностью
регуливки как по горизонтали,
так и по вертикали. Выдерживает
максимальные нагрузки. Ключ
для регулировки



Стальной крепёжный
уголок надёжно
фиксирует дверцу люка
при помощи винтов

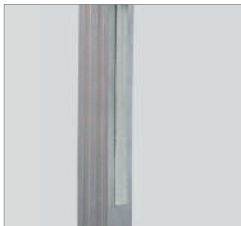

Специально разработанный
алюминиевый профиль
с дополнительными рёбрами
жёсткости и бортиком для
облицовки гипсокартоном

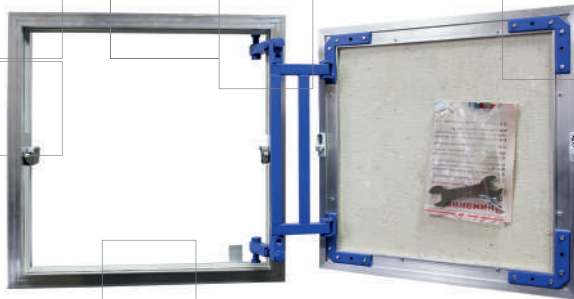

Резиновый уплотнитель
обеспечивает
шумоизоляцию
и изолирует от пыли

ПОЛОТЕНЦЕСУШИТЕЛИ



CLASSIC

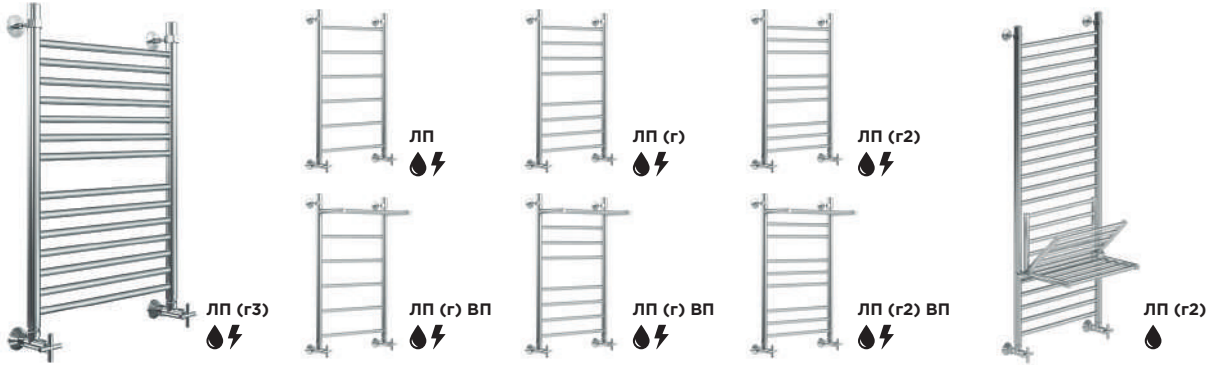

ARC

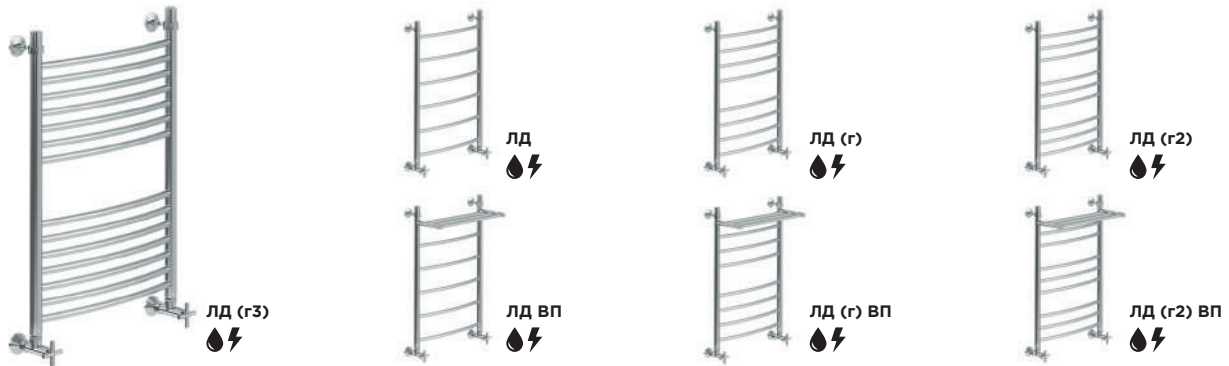

WAVE

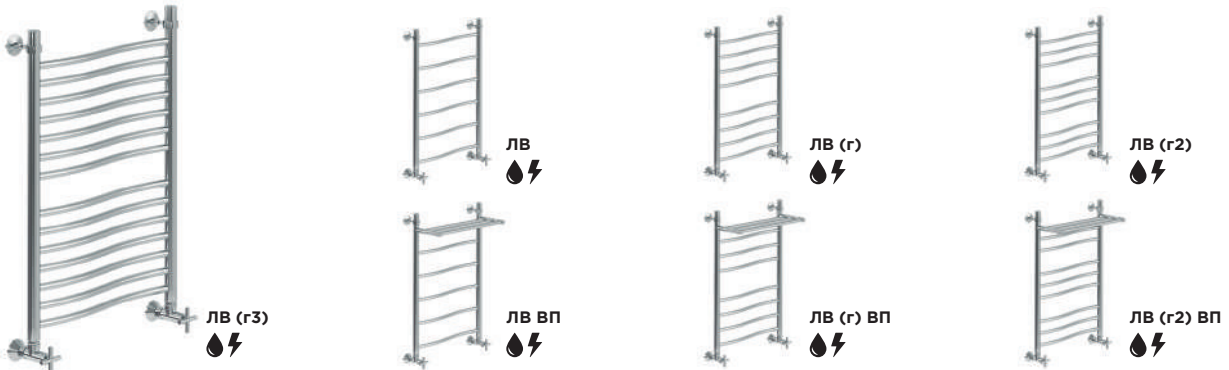

AJOURE

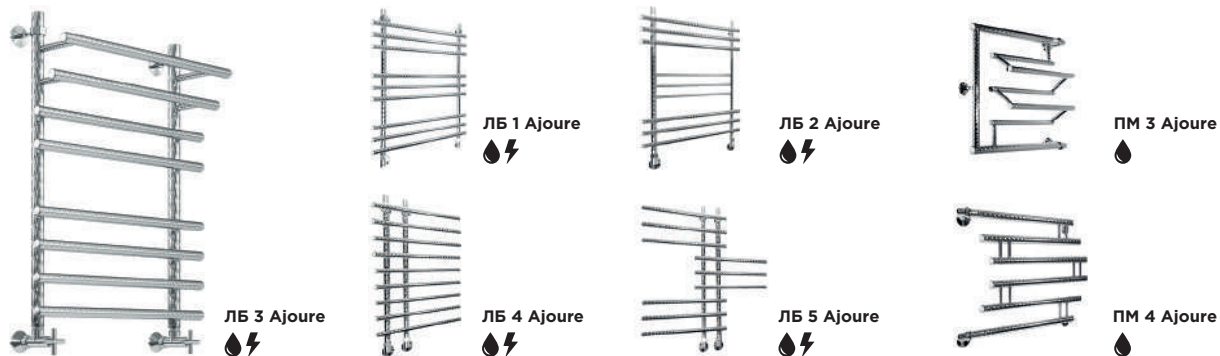

ECON/SIMPLE

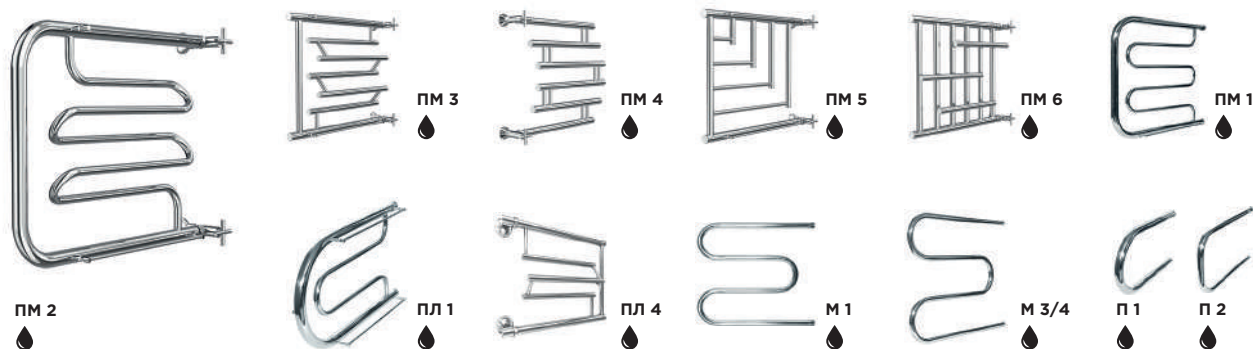

**КОМПЛЕКТАЦИИ
 ДЛЯ МОДЕЛЕЙ П, М, ПМ, ПЛ
 ИЗ КОЛЛЕКЦИЙ ECON/SIMPLE,
 AJOURE, VINTAGE**



КОМПЛЕКТАЦИИ ДЛЯ ВОДЯНЫХ ПОЛОТЕНЦЕСУШИТЕЛЕЙ ⚡



Без комплектации,
с наружной
резьбой

Комплект для
наружной
резьбы

Комплект для
внутренней
резьбы

«Люк»
с запорными
кранами

ТЭНЫ ДЛЯ ЭЛЕКТРИЧЕСКИХ ПОЛОТЕНЦЕСУШИТЕЛЕЙ ⚡



ПОЛОЧКИ



ВЕРХНЯЯ
ПОЛКА ДЛЯ
МОДЕЛЕЙ
«ЛЕСЕНКА»



ПОЛОЧКИ ДЛЯ
ПМ-ОБРАЗНЫХ
МОДЕЛЕЙ



ОТКИДНЫЕ
ПОЛКИ ДЛЯ
МОДЕЛЕЙ ЛПП
и ЛДПВ

ПОДКЛЮЧЕНИЕ К ТЕПЛОНОСИТЕЛЮ

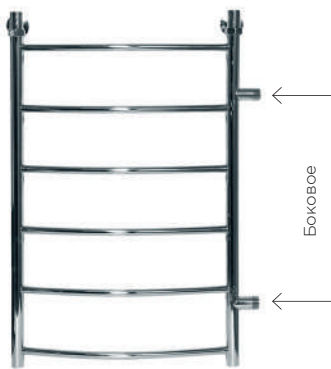

Боковое

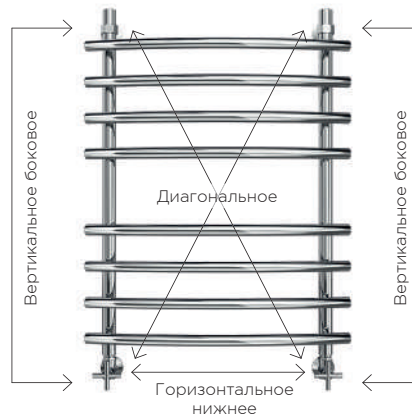

Универсальное

ОКРАСКА

RAL

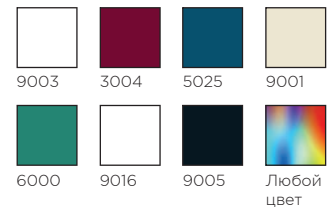

МЕТАЛЛИКИ

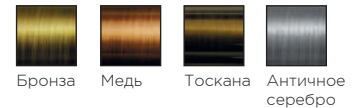

МУАРЫ



РАЗМЕРЫ

Большинство моделей доступны
в 15 размерах

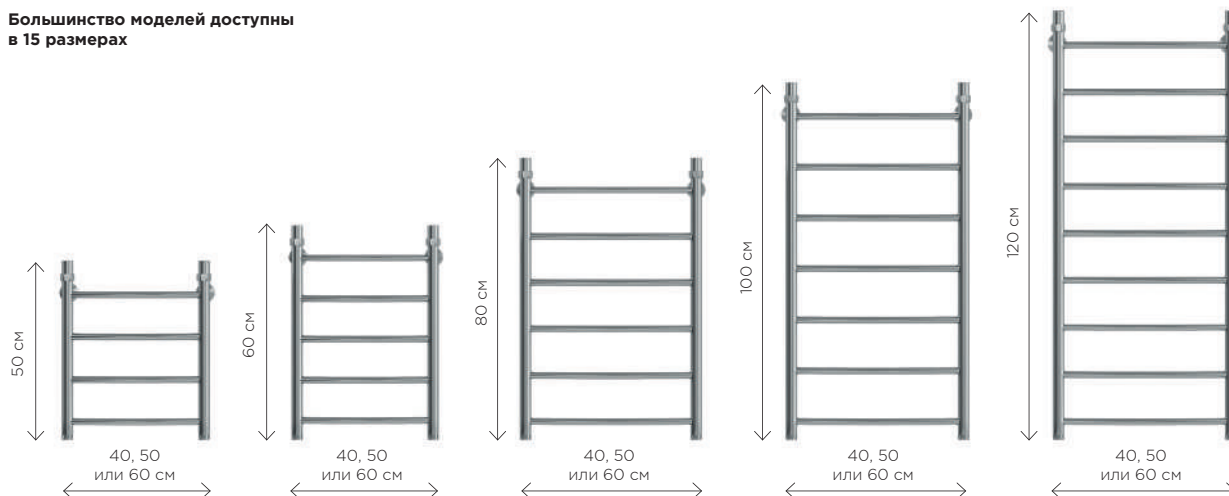



РОССИЙСКАЯ ФЕДЕРАЦИЯ



ПАТЕНТ

НА ИЗОБРЕТЕНИЕ

№ 2698228

РЕГУЛИРУЕМАЯ ПЕТЛЯ

Патентообладатель: *Общество с ограниченной ответственностью
ПРОИЗВОДСТВЕННАЯ КОМПАНИЯ "ЛЮКЕР" (RU)*

Автор: Некрасов Арам Сашаевич (RU)

Заявка № 2019106262
Присвоено изобретению 05 марта 2019 г.
Дата государственной регистрации в
Государственном реестре изобретений
Российской Федерации 23 августа 2019 г.
Срок действия исключительного права
на изобретение истекает 05 марта 2039 г.



Руководитель Федеральной службы
по интеллектуальной собственности

Г.П. Налива Г.П. Налива



РОССИЙСКАЯ ФЕДЕРАЦИЯ



ПАТЕНТ

НА ИЗОБРЕТЕНИЕ

№ 2636010

МЕХАНИЗМ КРЕПЛЕНИЯ СТВОРКИ РАСПАШНОЙ
ДВЕРИ

Патентообладатель: *Общество с ограниченной ответственностью
"ПРОИЗВОДСТВЕННАЯ КОМПАНИЯ "ЛЮКЕР" (RU)*

Автор: Некрасов Арам Сашаевич (RU)

Заявка № 2016146816
Присвоено изобретению 29 ноября 2016 г.
Дата государственной регистрации в
Государственном реестре изобретений
Российской Федерации 17 ноября 2017 г.
Срок действия исключительного права
на изобретение истекает 29 ноября 2036 г.



Руководитель Федеральной службы
по интеллектуальной собственности

Г.П. Налива Г.П. Налива

г. Москва

www.lyuker.ru
info@lyuker.ru

Санкт-Петербург

www.spb.lyuker.ru
spb@lyuker.ru

г. Краснодар

www.krasnodar.lyuker.ru
krasnodar@lyuker.ru

г. Волгоград

www.volgograd.lyuker.ru
volgograd@lyuker.ru

г. Ростов-на-Дону

www.rostov.lyuker.ru
rostov@lyuker.ru

г. Севастополь

www.sevastopol.lyuker.ru
sevastopol@lyuker.ru

г. Калининград

www.kaliningrad.lyuker.ru
kaliningrad@lyuker.ru

г. Новосибирск

www.novosibirsk.lyuker.ru
nsk@lyuker.ru

г. Казань

www.kazan.lyuker.ru
kazan@lyuker.ru

249010, Калужская обл.,
р-н Боровский, г. Боровск,
улица Берникова, 83.
+7(495) 961-91-81
Бесплатно по РФ
8 (800)505-91-81



**САНТЕХНИЧЕСКИЕ
РЕВИЗИОННЫЕ ЛЮКИ**

